

# La médaille de l'Ordre de Montréal

## Médaille

### Matières utilisées :

porcelaine  
or  
argent  
bronze  
ruban grosgrain

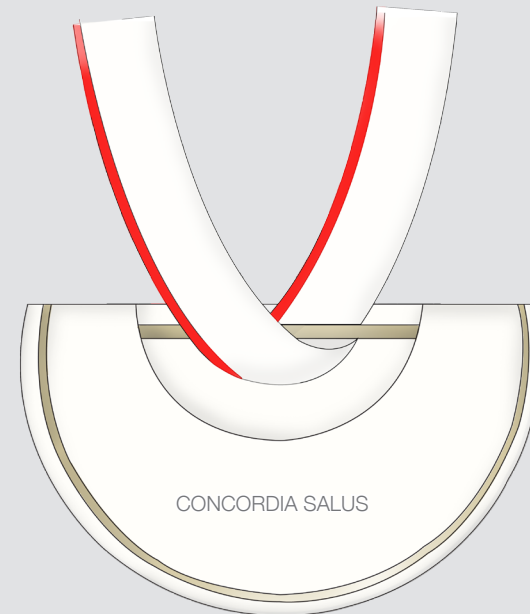
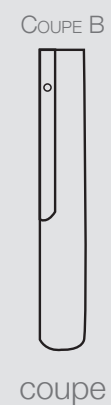
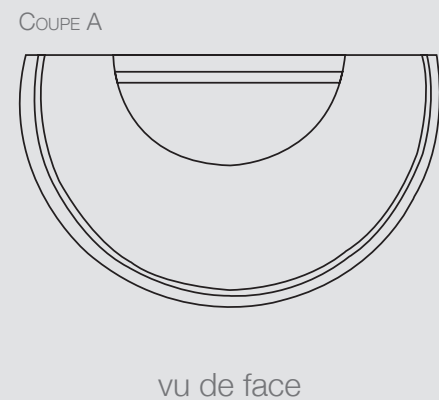
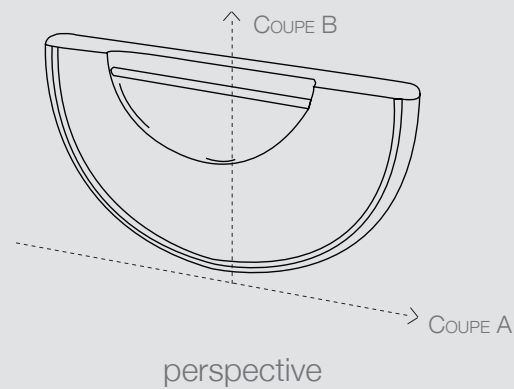

1er grade

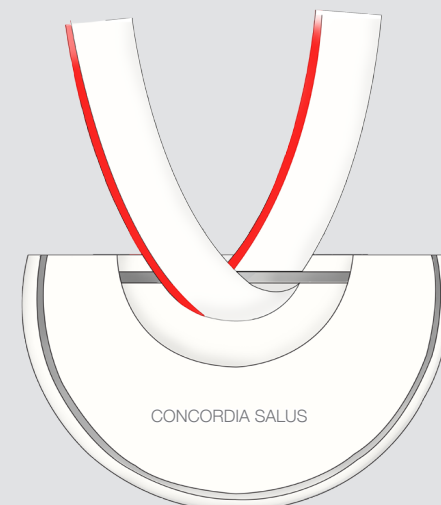
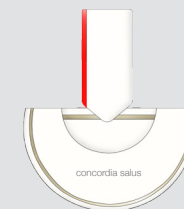

2e grade

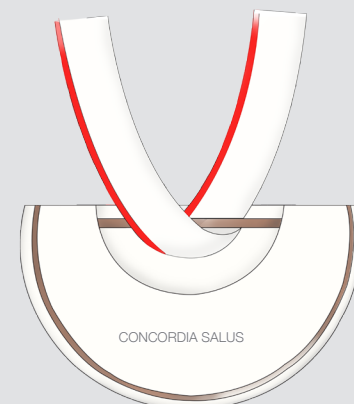
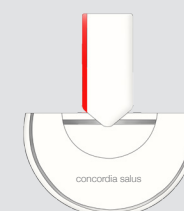

3e grade

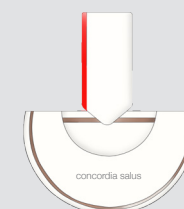

1 : 1

## Présentation

### Pochette pour la médaille

fait de cuir tanné végétal  
sans produit chimique  
à remettre lors de la remise  
écriture embossée  
nom du récipiendaire sur l'étui, ainsi que son grade  
slogan de la ville de Montréal « Concordia Salus »

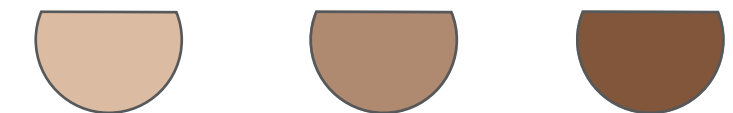
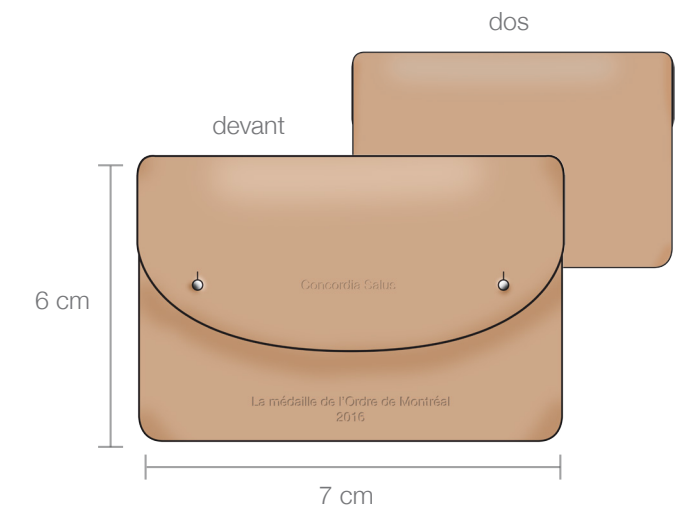

### Matières utilisées

cuir de vache tanné végétal  
qualité A  
couleur naturelle  
la couleur naturelle du cuir vieillit au fil du temps  
allant jusqu'à une couleur caramel foncé

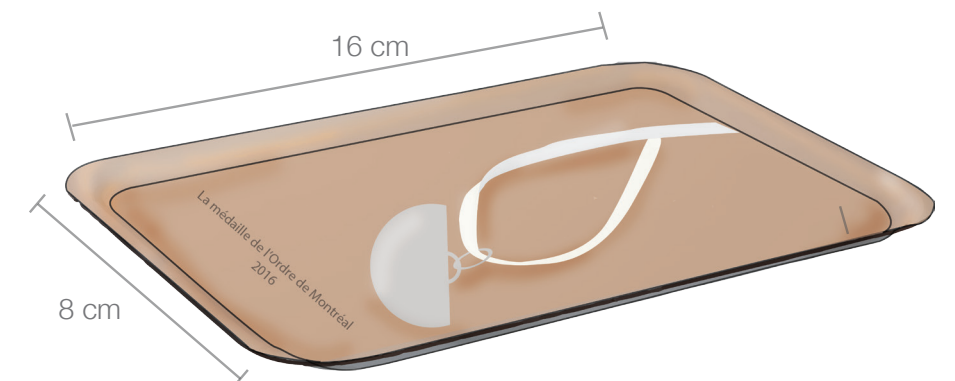

### Plateau de présentation en cuir gainé

fait de cuir tanné végétal  
sans produit chimique  
pour remettre la médaille